

Návod na instalaci nabíjecí stanice



Datum vypracování: 1.4.2018
Vypracoval:

1 OBSAH

2	INFORMACE K DOKUMENTACI.....	3
2.1	SOUVISEJÍCÍ DOKUMENTACE.....	3
2.2	ARCHIVACE PODKLADŮ.....	3
2.3	POUŽITÉ SYMBOLY.....	3
3	INSTALACE	4
3.1	ROZSAH DODÁVKY A INSTALACE.....	4
3.2	PŘEPRAVNÍ POKYNY.....	5
3.3	MÍSTO INTSALACE	5
3.4	SEZNAM MATERIÁLU K MONTÁŽI NABÍJECÍ STANICE.....	5
3.5	MONTÁŽ NABÍJECÍ STANICE.....	6
3.5.1	KROK 1: UVOLNĚNÍ POSTRANNÍHO KRYTU	6
3.5.2	KROK 2: UVOLNĚNÍ KRYTU ŘÍDÍCÍ ELEKTRONIKY	7
3.5.3	KROK 3: UPEVNĚNÍ STOJANU NABÍJECÍ STANICE	8
3.5.4	KROK 4: PROTAŽENÍ SILOVÝCH VODIČŮ.	9
3.5.5	KROK 5: ZAPOJENÍ SILOVÝCH VODIČŮ.	10
3.5.6	KROK 6: KONTROLA NABÍJECÍ STANICE	11
3.5.7	KROK 7: UZAVŘENÍ ŠASI	11
4	UVEDENÍ DO PROVOZU	11
5	PŘEDANÍ PROVOZOVATELI	13
6	ROZPOZNÁNÍ A ODSTRANĚNÍ PORUCH	13

2 INFORMACE K DOKUMENTACI

Následující pokyny jsou průvodcem celou dokumentací. Společně s tímto návodem k instalaci platí také další podklady.

Za škody vzniklé nedodržením tohoto návodu neručíme.

2.1 SOUVISEJÍCÍ DOKUMENTACE

Pro provozovatele zařízení:

- Návod k obsluze nabíjecí stanice

Pro servisního technika:

- Návod k instalaci nabíjecí stanice

2.2 ARCHIVACE PODKLADŮ

Tento návod k instalaci a také všechnu související dokumentaci a případně potřebné pomůcky předejte provozovateli zařízení. Ten zajistí jejich uložení tak, aby návody i pomůcky byly v případě potřeby k dispozici.

2.3 POUŽITÉ SYMBOLY

Dále jsou vysvětleny symboly, které jsou v textu uváděny:



Symbol ohrožení:

- Bezprostřední ohrožení života
- Nebezpečí těžkých poranění
- Nebezpečí lehkých poranění



Symbol ohrožení:

- Riziko věcných škod



Symbol užitečných pokynů a informací

3 INSTALACE

3.1 ROZSAH DODÁVKY A INSTALACE



Pozn.	Ks	Nabíjecí stanice olife Energy AC-22 kW
1	1	Šasi
2	2	Nabíjecí kabel typ 1/2
3	1	Řídící deska

3.2 PŘEPRAVNÍ POKYNY



Pozor!
Nebezpečí poškození koncovek nabíjecích kabelů!

- Dávejte pozor, aby byly při přepravě koncovky nabíjecích kabelů upevněny k šasi a opatřeny ochranným prvkem.



Pozor!
Nebezpečí poškození nabíjecí stanice!
Řídící elektronika nabíjecí stanice je citlivá na vodivé prachové částice a vlhkost.

- Nabíjecí stanici přepravujte vždy plně zkompletovanou.

Nabíjecí stanice se dodává v jednom balení.

- Nabíjecí stanici dopravte na místo instalace. Po dobu přepravy by stanice měla zůstat v ochranném obalu.

3.3 MÍSTO INSTALACE



Pozor!
Nebezpečí poškození řídicí elektroniky nabíjecí stanice!

Při instalaci nabíjecí stanice se vyvarujte jakéhokoliv kontaktu kapaliny s vnitřní částí řídicí elektroniky. Mohlo by dojít k degradaci, nebo vodivému spojení mezi kontakty, které by mohlo způsobit zkrat v místě spojení, či poškození řídicí části stanice.

3.4 SEZNAM MATERIÁLU K MONTÁŽI NABÍJECÍ STANICE

Pozn.	Materiál/Nřadí	Velikost	Popis
1	Imbus	6	
2	Křížový šroubovák (popř. bit na aku vrtačku)	3 a 6	
3	Vrtačka	-	-
4	Vrták	18	beton/kamen
5	Chemická kotva	-	-
6	Závitový šroub	M16x2x80	-

3.5 MONTÁŽ NABÍJECÍ STANICE



Nebezpečí!

Neodborná instalace může vést k ohrožení osob nebo ke vzniku věcných škod!

Možné nebezpečí poranění osob a věcných škod na nabíjecí stanici při montáži bez předepsaných pokynů.

- Při instalaci postupujte dle manuálu
-



V následující části budou popsány jednotlivé kroky montáže nabíjecí stanice. Dodržením sledu jednotlivých kroků, zajistíte bezpečnou instalaci nabíjecí stanice.

3.5.1 KROK 1: Uvolnění postranního krytu



Obrázek 3.1: Postranní kryt nabíjecí stanice



Odstranění bílého postranního krytu docílíte uvolněním 6 imbusových šroubů (viz. následující obr. 2).



Uvolněte tyto imbusové šrouby z obou stran nabíjecí stanice.

Montážní nářadí	
Velikost	Typ
6	

Obrázek 3.2: Umístění šroubů

3.5.2 KROK 2: Uvolnění krytu řídicí elektroniky



Uvolněte tyto 4 šrouby.

Montážní nářadí	
Velikost	Typ
6	

3.5.3 KROK 3: Upevnění stojanu nabíjecí stanice

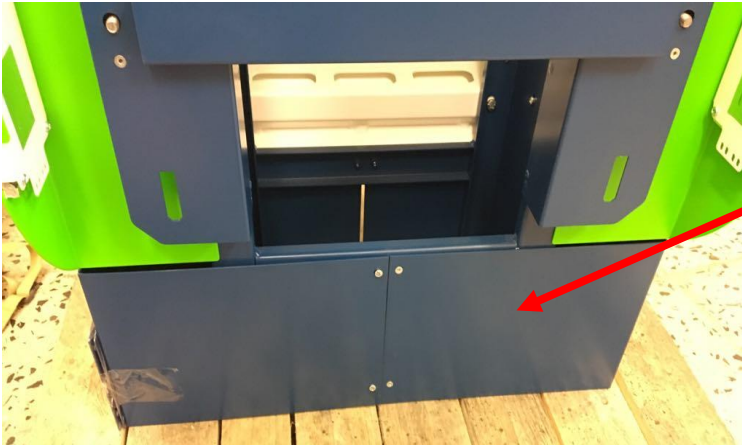

Před montáží stojanu nabíjecí stanice odmontujte spodní krytky.

Obrázek 3: Kryt stojanu nabíjecí stanice



Nezapomeňte přivést přívodní napájecí vodič otvorem ze spodu stanice, více viz KROK 4

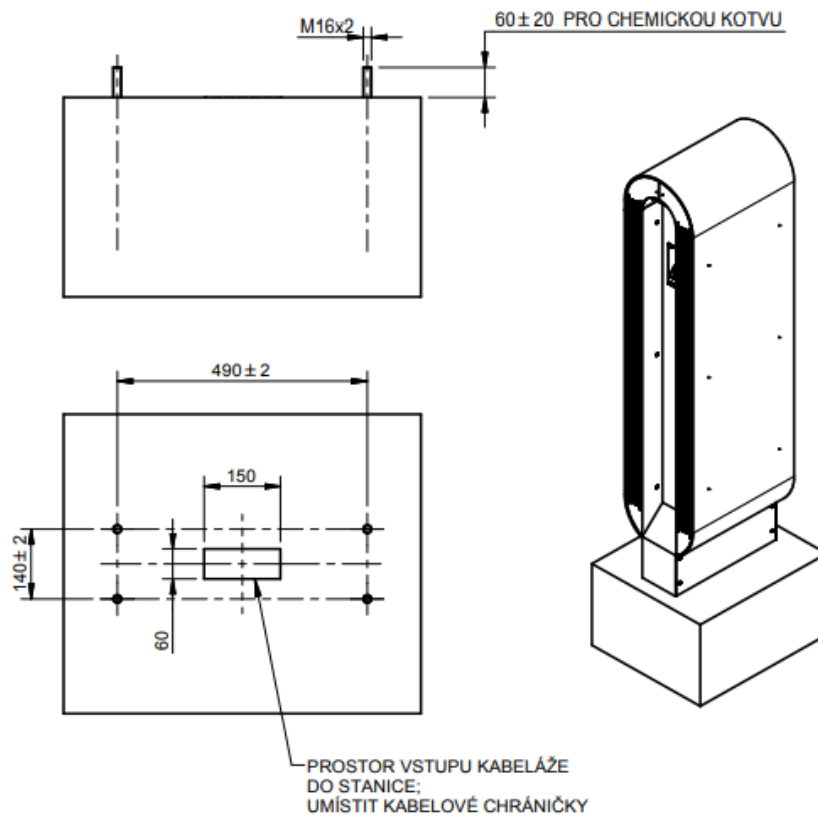

Obrázek 4: Rozteč otvorů pro uchytení ke stojanu

3.5.4 KROK 4: Protažení silových vodičů.



Přívodní vodič protáhněte otvorem, který je ve spod nabíjecí stanice.

Obrázek 3: Otvor pro přívodní vodič



Přívodní vodič protáhněte průchodkou!

Po připojení vodičů ke svorkám nabíjecí stanice (Krok 4) průchodku utáhněte.

Obrázek 4: Průchodka pro napájecí vodiče

3.5.5 KROK 5: Zapojení silových vodičů.

3.5.5.1 Zapojení L a PEN vodiče





Obrázek 5: Zapojení vodičů v TN-C síti

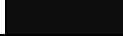

V síti TN-C propojte vodičem PE a N svorkovnici.

Složení přívodního vodiče:

L1	
L2	
L3	
PEN	

3.5.5.2 Zapojení L, PE a N vodiče







Obrázek 6: Zapojení vodičů v TN-S síti

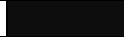

V síti TN-S zapojte vodiče podle obrázku 6.

Složení přívodního vodiče:

L1	
L2	
L3	
N	
PE	

3.5.6 KROK 6: Kontrola nabíjecí stanice

Kontrola musí být provedena před připojením a provádí se v případě, je-li celá soustava bez napětí. Cílem kontroly je, aby se potvrdilo že trvale připojené elektrické předměty:

- vyhovují bezpečnostním požadavkům příslušných norem
- jsou řádně zvoleny a instalovány
- nejsou viditelně poškozeny
- volby vodičů s ohledem na proudovou zatížitelnost a úbytek napětí
- označení nulových a ochranných vodičů
- použití ochranných vodičů včetně vodičů ochranného a doplňujícího pospojování
- přístupnost zařízení z hlediska jeho ovládání, značení a údržby
- upevnění přírodních silových vodičů (doporučeno utáhnout momentem > 10 Nm)

3.5.7 KROK 7: Uzavření šasi

Před uzavřením šasi uveďte stanici do provozu (viz. kapitola 4). Následně opakujte krok II. a I.

4 UVEDENÍ DO PROVOZU

Nabíjecí stanice je připravena k provozu zapnutím přírodních jističů, proudových chráničů a zaklapnutím ochranné pojistky. Provozní režim je indikován nepřerušovaným zeleným světelným signálem nabíjecí stanice. Při uvádění do provozu nejprve požádejte správce hlavního rozvaděče o nahození hlavních jisticích prvků a dále postupujte dle následujících kroků:

- 1) Zaklapněte pojistku pro napájení řídicího obvodu a nahod'te jističe



Obrázek 7: Sestavení ochranných prvku uvnitř nabíjecí stanice (Pojistka – červeně označena)

Po zaklapnutí pojistky, by měla na řídicí desce začít blikat modrá dioda, která indikuje stav provozu schopný (viz. obrázek 8). Následně nahodte jističe. Proběhne-li vše bez sebemenších problémů, pokračujte následujícím krokem.



Obrázek 8: Pozice led diod indikující aktivní stav nabíjecí stanice

2) Nahodte proudové chrániče



Obrázek 9: Sestavení proudových chráničů uvnitř stanice

Po úspěšném nahození proudových chráničů je stanice připravena k použití a lze stanici uzavřít (viz. kapitola 3, krok 6)

5 PŘEDANÍ PROVOZOVATELI

Provozovatel zařízení musí být poučen o zacházení a funkci nabíjecí stanice.

- Uživateli předejte všechny návody a doklady zařízení, které jsou určeny pro něj, aby si je uschoval.
- Návod k obsluze projděte s provozovatelem.
- Upozorněte provozovatele zejména na bezpečnostní pokyny, které musí dodržovat.
- Upozorněte provozovatele na nutnost pravidelné kontroly.

6 ROZPOZNÁNÍ A ODSTRANĚNÍ PORUCH



Nebezpečí!

Nebezpečí poranění a věcných škod při neodborné údržbě a opravě!

Zanedbaná nebo neodborná údržba může negativně ovlivnit provozní bezpečnost nabíjecí stanice.

- Zajistěte, aby údržbu, nebo opravy nabíjecí stanice prováděl jen kvalifikovaný servisní technik.

Informace o poruchách při provozu nabíjecí stanice, jejich možná příčina a odstranění jsou uvedeny v následující tabulce.

Veškeré práce na nabíjecí stanici (montáž, údržba, opravy atd.) smí provádět pouze servisní pracovníci

Porucha	Možná příčina	Odstranění
Nabíjecí stanice nesvítí	- Poškození pojistky - Výpadek jističů	Kontaktujte servisního technika nabíjecí stanice
Nabíjecí stanice nenabíjí	- Vybavení proudového chrániče - Výpadek vstupních jističů nabíjecí stanice	Kontaktujte servisního technika nabíjecí stanice
Nabíjecí stanice intenzivně bliká	- Chybový stav stanice	Kontaktujte servisního technika nabíjecí stanice